

l'appareil d'audé Winard
Kuiya que 2 HP dans le meuble oval. 130656 en serie
fils vert et rouge le rouge etant à la masse

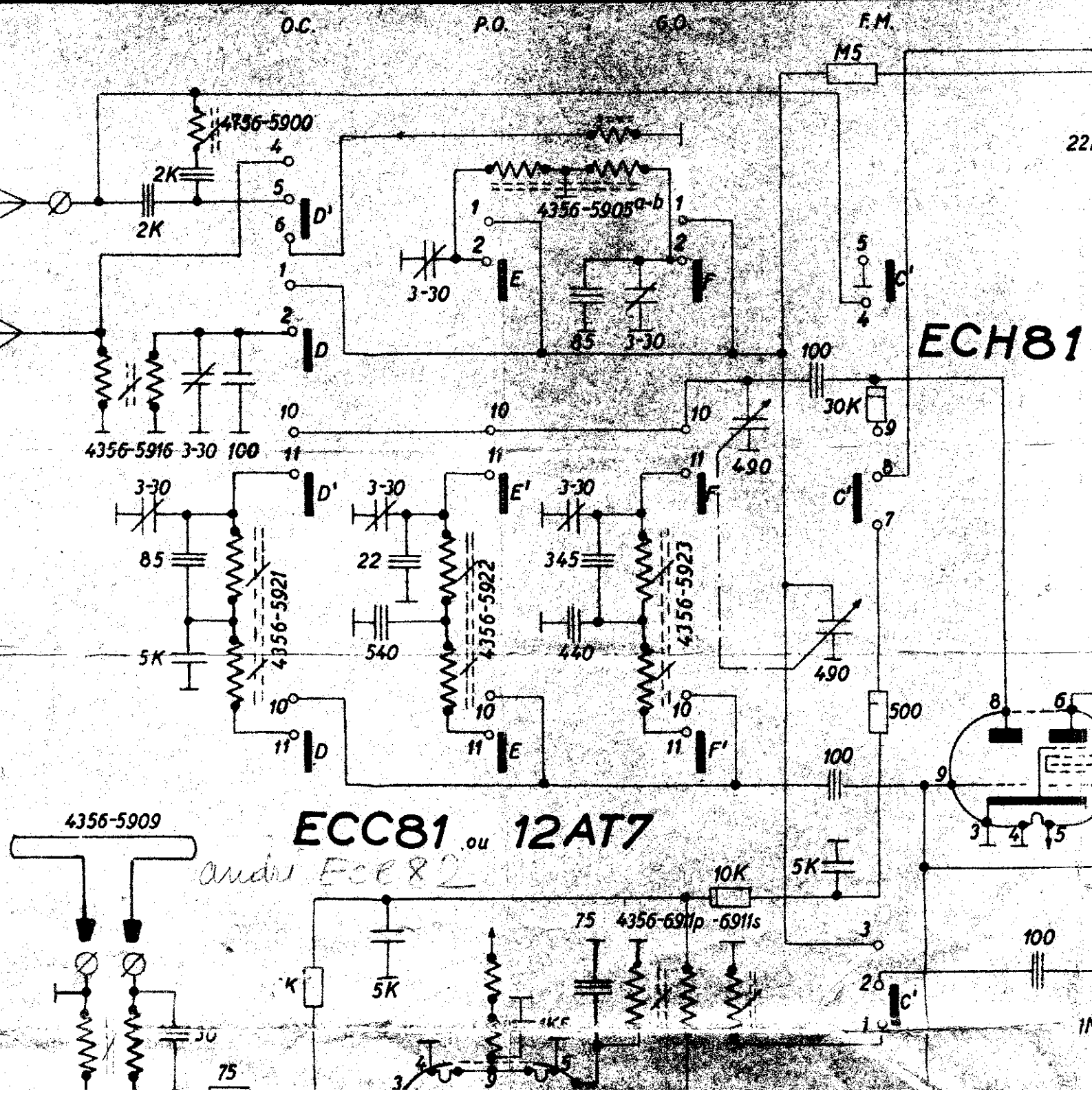

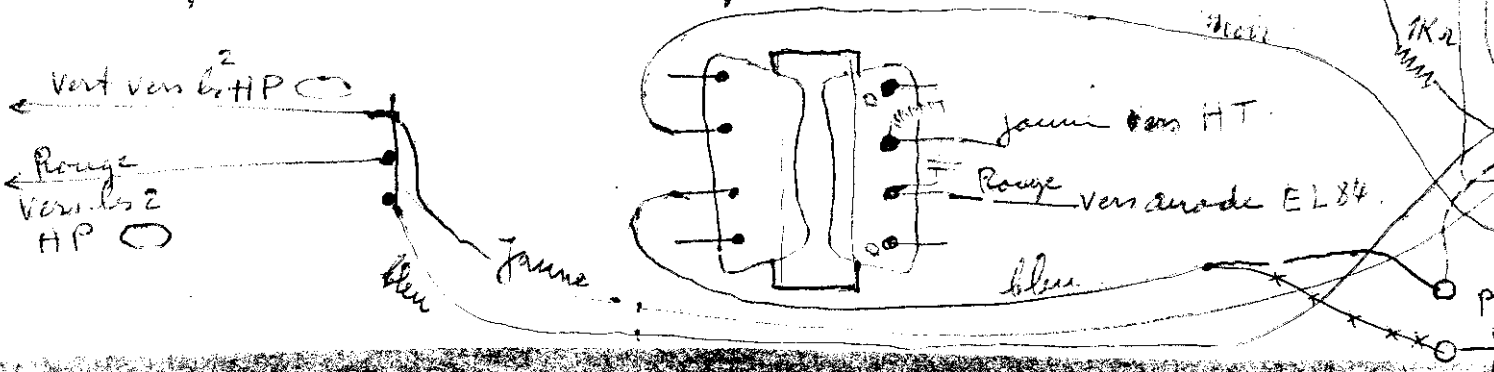
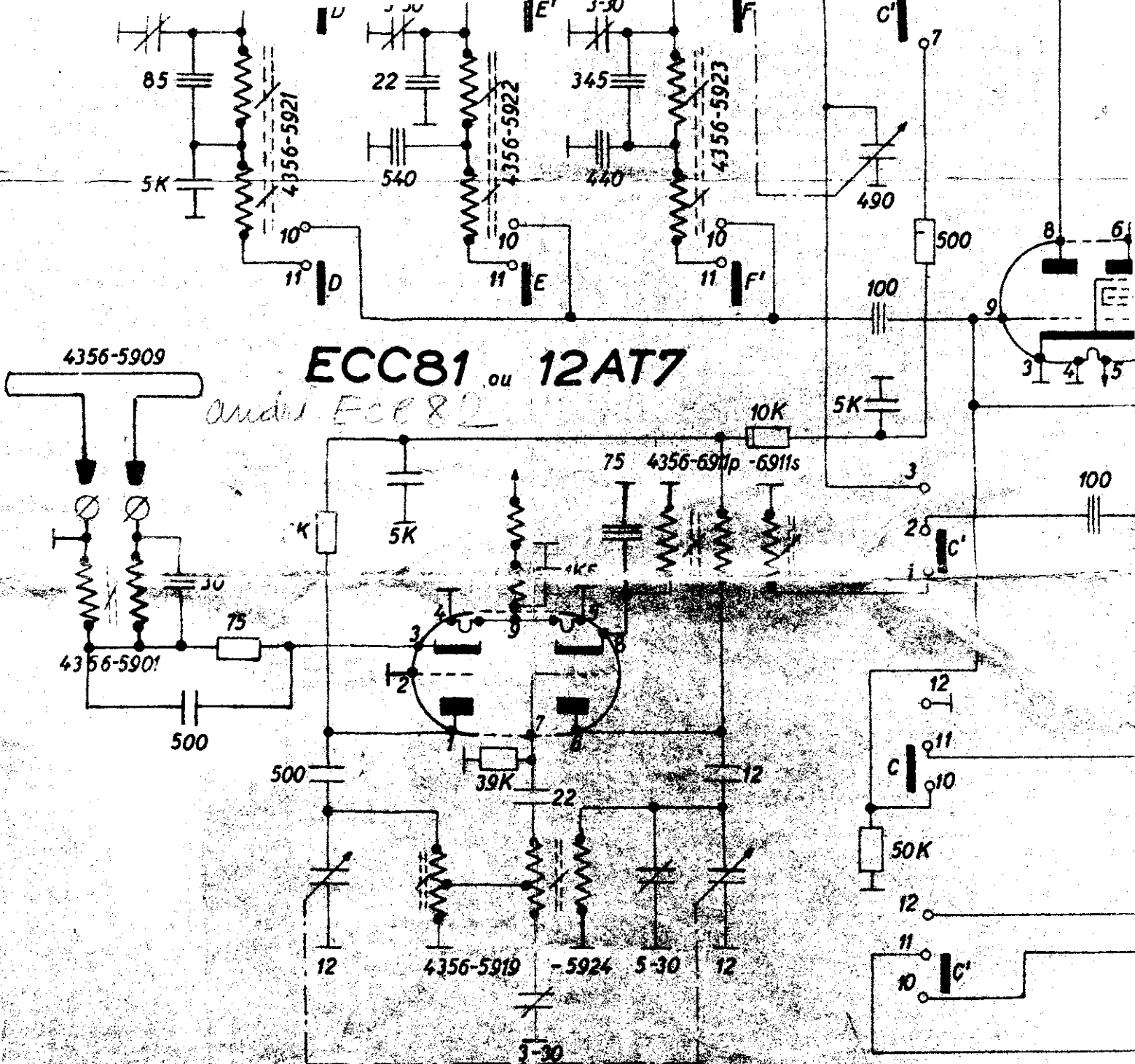

vers inter
 sur potentiomètre Toradite...
 pour la mise au service
 d'une 3^e H.P.C. (toradite)
 il faut couper ce point
 à l'élément variable.

nic H. PEXT

g = couple en P.V.

HTTP://WWW.RADIOCOLLECTION.BE

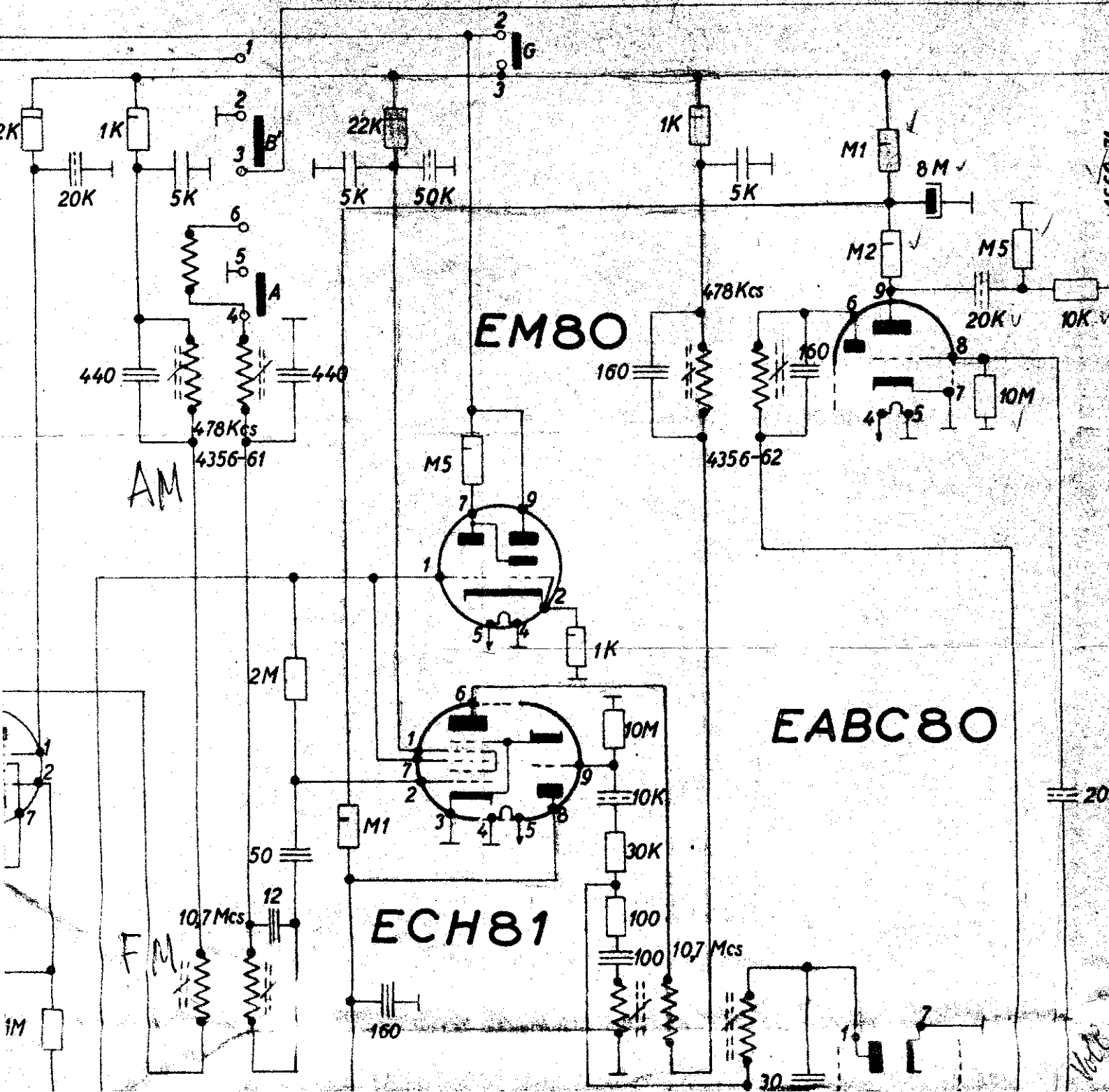

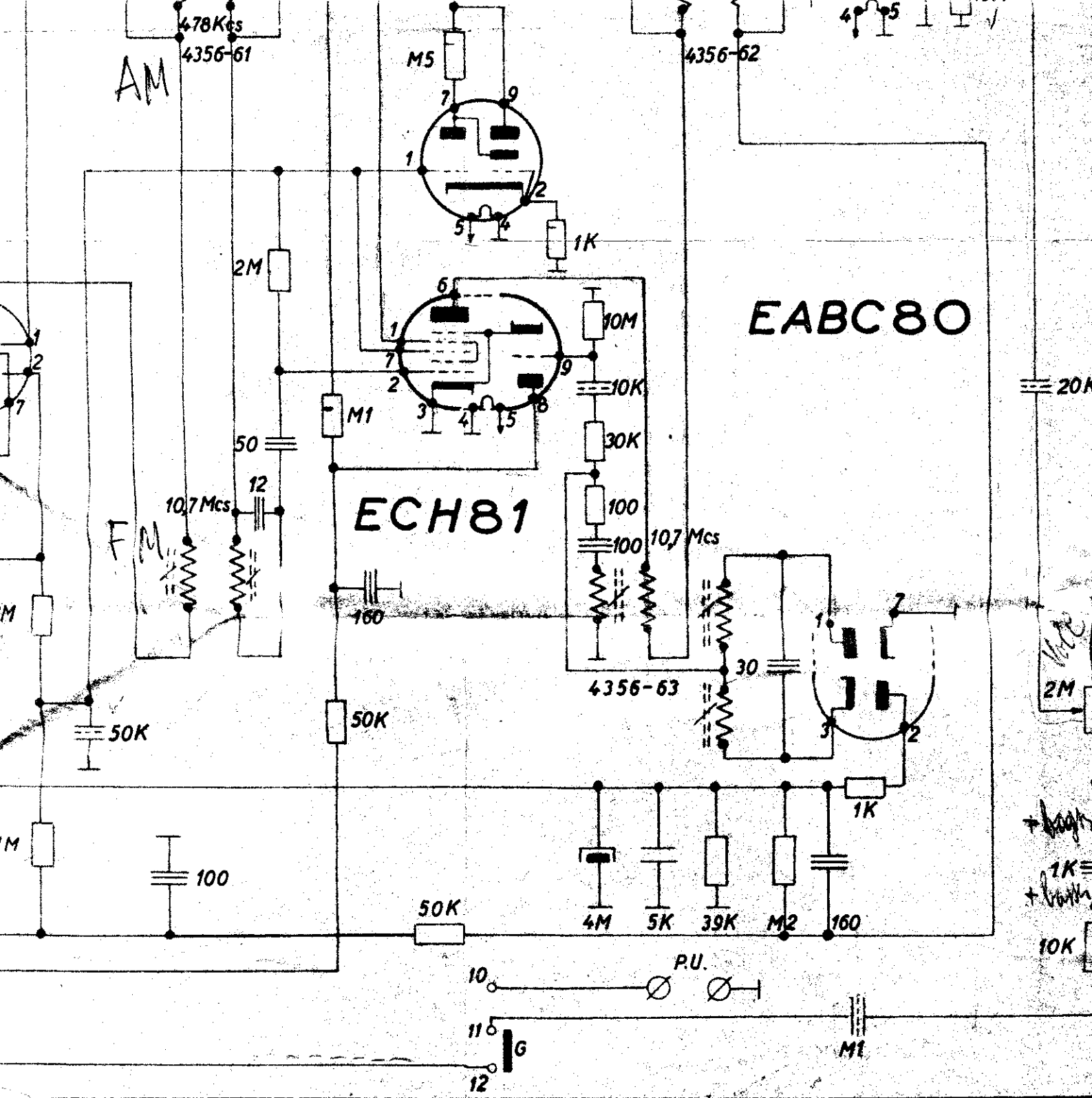

1:1
 position en radio FM.
 G = microphone

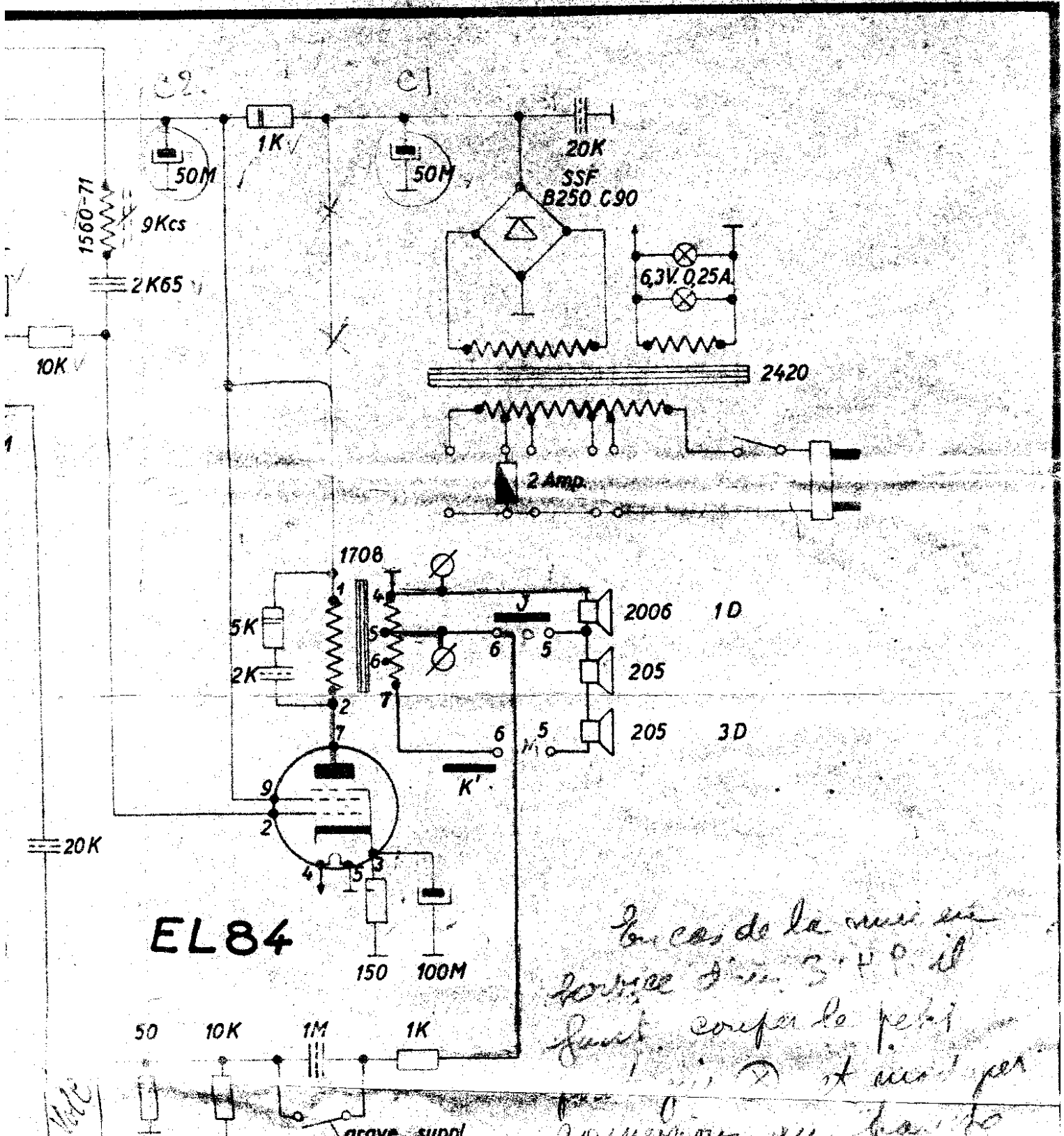
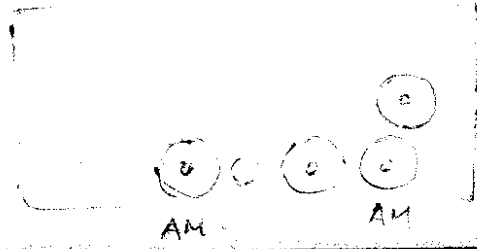

*In cas de la mise en
service d'un S.P.P. il
faut couper le petit
circuit et aussi per
missions au bande*

Note

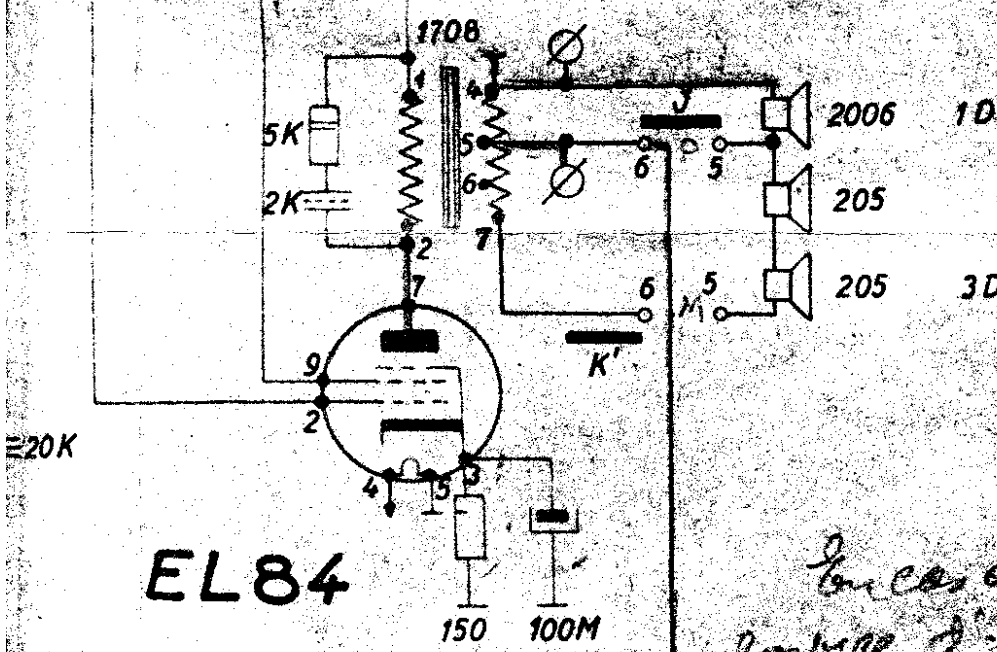

EL84

*En cas de la mise en
fonction d'un 2006 il
faut couper le petit
et mettre per*

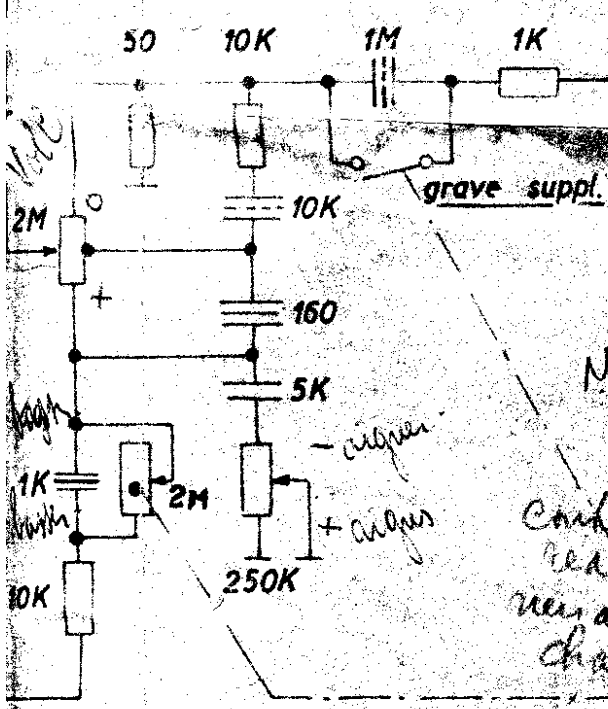

*Connexion au haut
de l'axe pour
Non déplacer ici*

*Vers
Cable
reaching
vers a
changer*

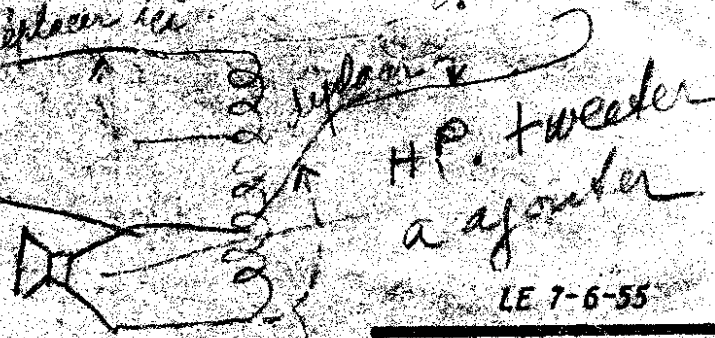

*HP tweeter
a ajouter*

LE 7-6-55

P. 20
4756-214-b

2006
205

2006
205

[HTTP://WWW.RADIOCOLLECTION.BE](http://www.radiocollection.be)

SBR